

Установите блок управления разъемом вниз
 Montare la centralina con connettore verso il basso
 Place central unit with connector down

Блок управления
 Unità Centrale
 Central Unit

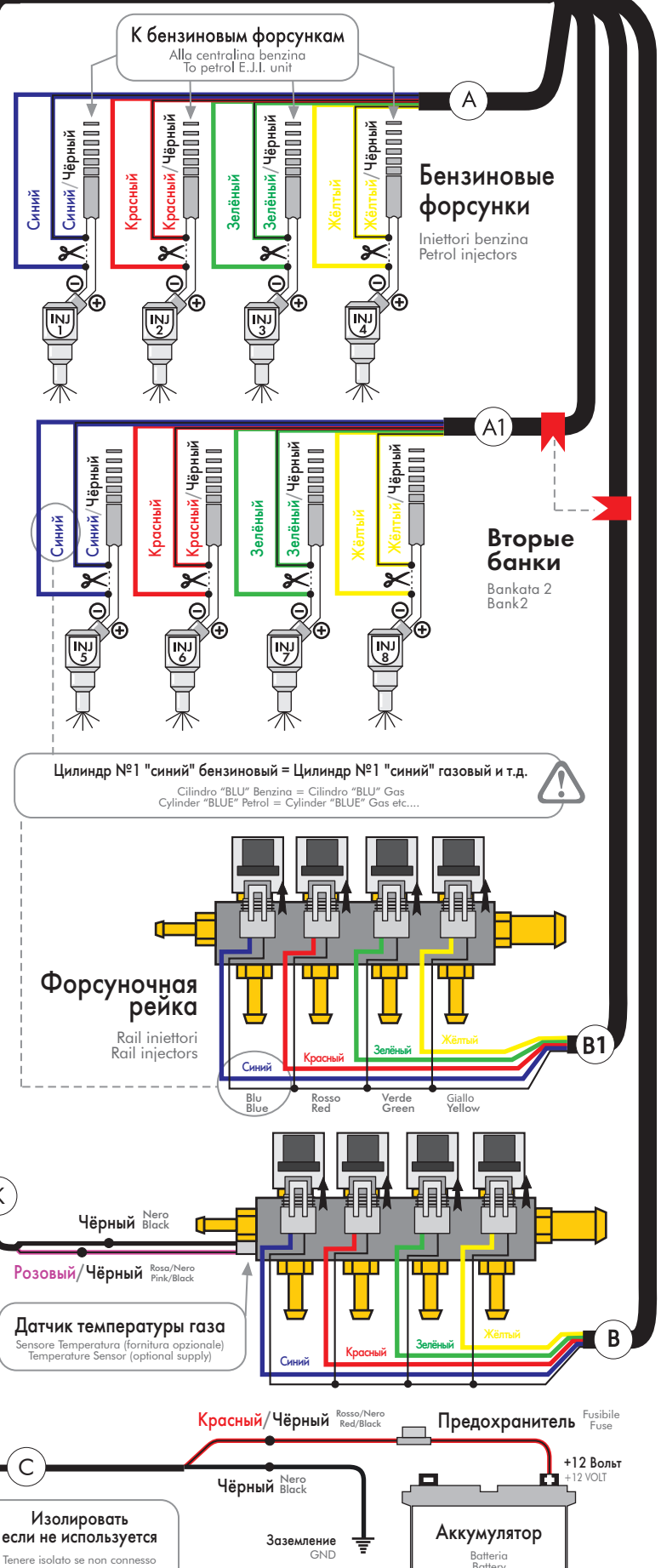
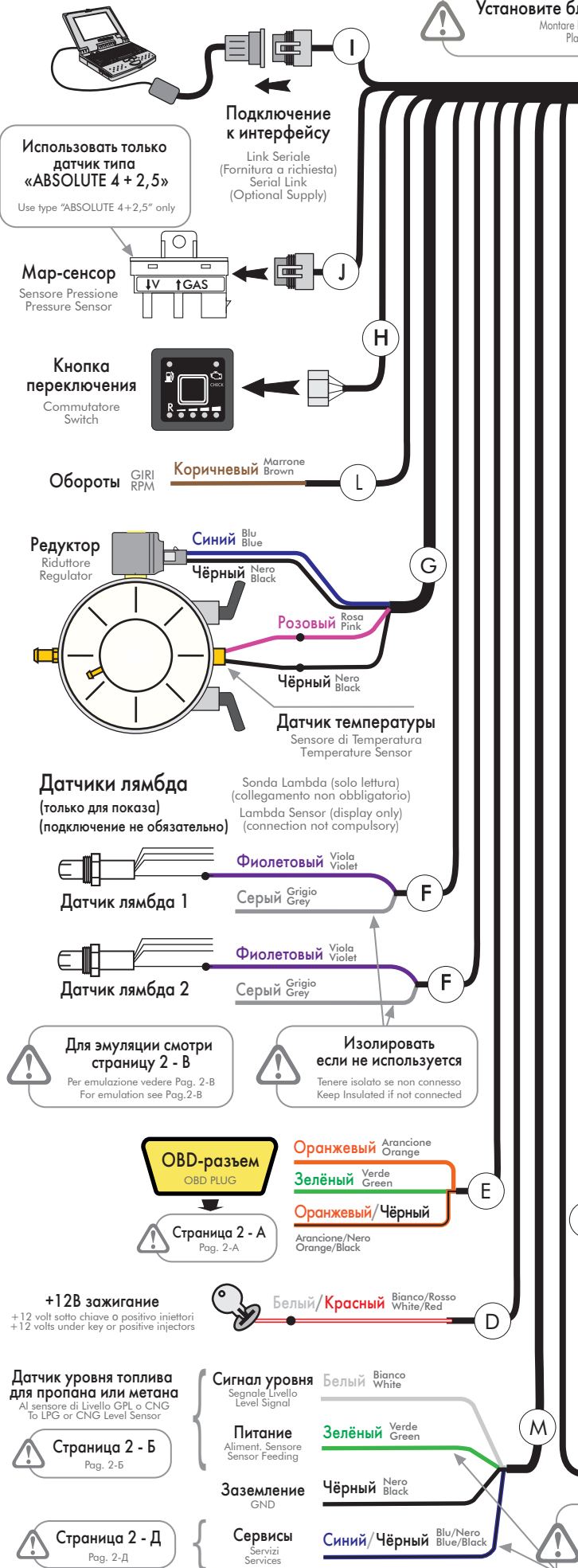

Подключение к OBD-разъёму (подключение не обязательно)

COLLEGAMENTO PRESA OBD (collegamento non obbligatorio)
CONNECTION TO OBD PLUG (connection not compulsory)

2 - A

OBD-разъём в разрезе

(VISTA FRONTALE CONNETTORE OBD VEICOLO)
(FRONT VIEW OBD VEHICLE CONNECTOR)

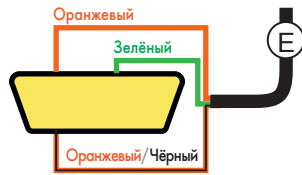

CAN

Цвет	COLORE COLOR	PIN
Оранжевый	Arancione	6
Оранжевый/Чёрный	Arancione/Nero	14

ISO

Цвет	COLORE COLOR	PIN
Зелёный	Verde	7

Если OBD-разъём не подсоединён, то ЭБУ работает без OBD

Se non si collega presa OBD la centralina gas lavora come normale centralina non OBD
If you not connect the OBD plug, the ECU works as a system not OBD

В случае отсутствия некоторых контактов в OBD-разъёме, изолируйте соответствующие кабели

N.B. lasciare isolati i cavi in caso di mancanza del contatto nel connettore OBD veicolo
N.B. In case some contacts in the OBD connector are not present, keep the relevant cables insulated

Подключение датчика уровня топлива

SCHEMI DI COLLEGAMENTO SENSORI DI LIVELLO
LEVEL SENSORS WIRING DIAGRAM

2 - B

Датчик уровня топлива 0..90 Ом (пропан-бутан)

SENSORE LIVELLO GPL 0..90 OHM
0..90 OHM LPG LEVEL SENSOR

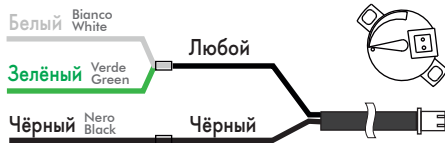

Манометр (метан) тип 806

SENSORE Tipo 806 (Metano)
CNG SENSOR Type 806

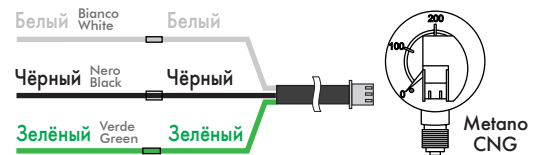

Датчик уровня топлива 1050

SENSORE Tipo 1050 (GPL)
LPG SENSOR Type 1050



Подключение датчика лямбда - эмуляция его работы

SCHEMA COLLEGAMENTO SONDALAMBDA - EMULAZIONE. WIRING DIAGRAM FOR LAMBDA SENSOR - EMULATION

2 - B



Схема подключения дополнительных сервисов

SCHEMA COLLEGAMENTO SERVIZI. SERVICES WIRING DIAGRAM

2 - D

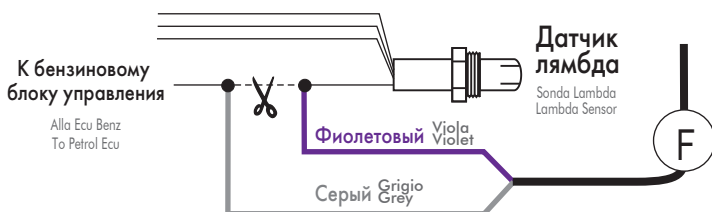
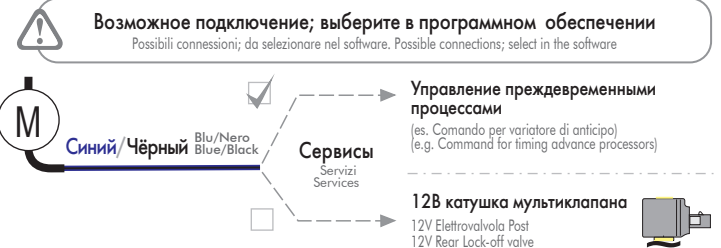

Подключение MAP-сенсора

COLLEGAMENTO SENSORE PRESSIONE
PRESSURE SENSOR INSTALLATION

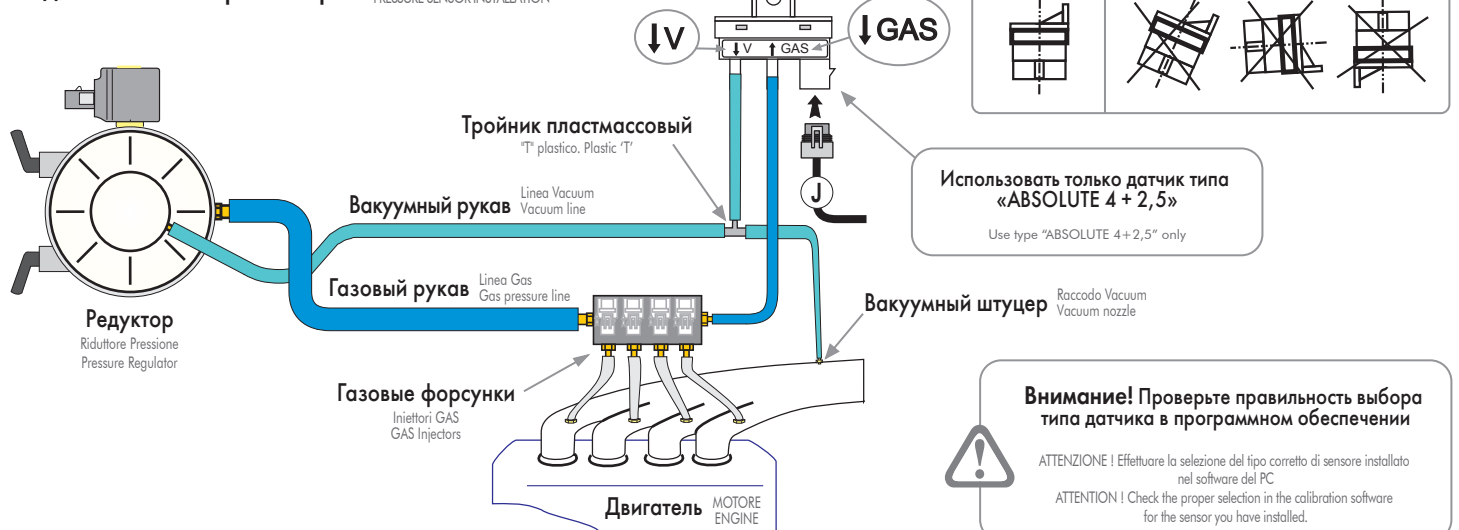

Использовать только датчик типа «ABSOLUTE 4 + 2,5»
Use type "ABSOLUTE 4 + 2,5" only

Внимание! Проверьте правильность выбора типа датчика в программном обеспечении

ATTENZIONE! Effettuare la selezione del tipo corretto di sensore installato nel software del PC
ATTENTION! Check the proper selection in the calibration software for the sensor you have installed.